

# Comfort Contego User Manual

English - page 1  
Español - página 28  
Français - page 54

Please read the User Manual  
before using this product.



Comfort Contego T900  
Transmitter



Comfort Contego R900  
Receiver

**DO NOT USE** the **COMFORT CONTEGO** if you have a **PACEMAKER** or other implanted device. The Comfort Contego could cause the pacemaker or other implanted device to malfunction and cause serious injury or death.



**Comfort Contego is not to be used as a substitute to the hearing aids and should be used in accordance with the specifications and recommendations provided by your physician.**

**NOTE! Max output > 130 dB SPL. Could be very dangerous for your hearing. It is recommended that customers keep the volume control in the lowest position, when turning on the device.**

**Comfort Audio is not liable for damages arising from usage of the equipment not in accordance with the instructions provided by Comfort Audio. Comfort Audio shall not be liable for performance problems and/or damages caused in any way by customer's modification of any part of the equipment.**

**Industry Canada,** Operation is subject to the following two conditions:

- (1) this device may not cause interference, and
- (2) this device must accept any interference, including interference that may cause undesired operation of the device.

**Federal Communications Commission Statement,** This device complies with part 15 of the FCC Rules. Operation is subject to the following two conditions:

- (1) this device may not cause harmful interference, and
- (2) this device must accept any interference received, including interference that may cause undesired operation.

### **WARNING!**

Changes or modifications not expressly approved by the party responsible for compliance could void the user's authority to operate the equipment

### **NOTE:**

This equipment has been tested and found to comply with the limits for a Class B digital device, pursuant to Part 15 of the FCC Rules. These limits are designed to provide reasonable protection against harmful interference in a residential installation. This equipment generates, uses and can radiate radio frequency energy and, if not installed and used in accordance with the instructions, may cause harmful interference to radio communications. However, there is no guarantee that interference will not occur in a particular installation. If this equipment does cause harmful interference to radio or television reception, which can be determined by turning the equipment off and on, the user is encouraged to try to correct the interference by one or more of the following measures:

- Reorient or relocate the receiving antenna.
- Increase the separation between the equipment and receiver.
- Connect the equipment into an outlet on a circuit different from that to which the receiver is connected.
- Consult the dealer or an experienced radio/TV technician for help.

<b>Contents</b>	<b>Page</b>
Introduction	4 - 5
This is included	6 - 7
<b>Getting started</b>	<b>8 - 11</b>
Charging	8
Functions - receiver	12 - 14
Functions - transmitter	14 - 15
Menu	16 - 17
Symbols receiver	18 - 19
Symbols transmitter	20 - 21
Radio range and channels	22
Using the neck loop/headphones	23
Special functions, Watching TV	24
Troubleshooting	25
Safety instructions	26
Service, guarantee and technical data	27

## Introduction

Congratulations on your choice of the Comfort Contego. In the bag you will find everything you need to improve your grasp of speech in all kinds of situations. It is easy to use and works regardless of whether you have a hearing aid or not. The sound is transmitted digitally which gives an extremely good speech reception. Comfort Contego is almost impossible to intercept as the receiver and transmitter are paired using a coded key. Please read through the instructions for use before you use the product.





For conversations  
at home or at work



Watching TV



At a restaurant



With a directional  
microphone on the  
receiver.

## **This is included**

Bag



Receiver - Contego R900

Transmitter - Contego T900



Sound Kit



Charger



**Alternatives**

Neck loop with extension cable

or

Headphones

Earphones



## Getting started

### Charging

Comfort Contego contains a rechargeable battery. Charge the transmitter and the receiver for at least 4 hours before using them for the first time.

An empty battery takes about 4 hours to charge. When the battery is charged you can use the unit for up to 16 hours. The transmitter can be charged during use.

To charge:

When the battery is being charged the battery symbol on the display blinks. When the battery symbol is full Comfort Contego is fully charged and charging ceases. Changing the battery without the assistance of an authorized dealer will void the Limited Warranty.

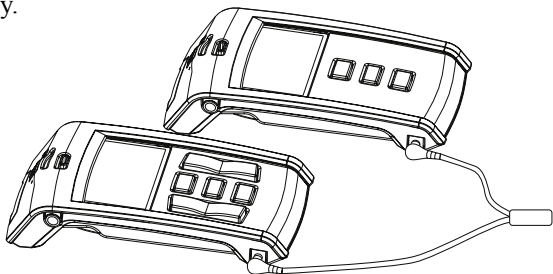

*Use only the Comfort Audio charger that is supplied.*



## Starting to use the Comfort Contego

1. When the Comfort Contego is fully charged - start the receiver by pressing the button for about 2 seconds.

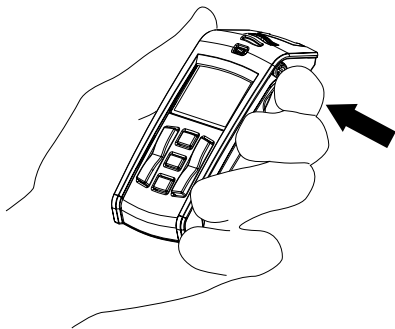

2. Then connect the neck loop and turn the hearing aid to the T position. Use the headphones instead of the neck loop if you don't use hearing aids.

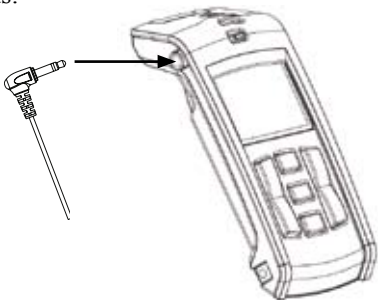

3. Picking up sound via the built in microphones in the receiver. Set the audio level by means of the right hand volume controller (see page 12) (Note! Start listening at a low volume. If the volume is not set on the lowest position, the sound could potentially cause harm to the customers' hearing.)

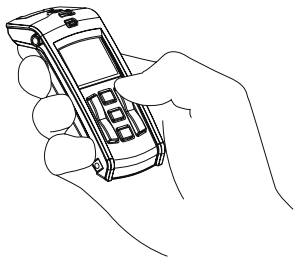

Select the directional or omni-directional microphone with the arrow buttons in the middle (see page 12). Place the receiver on a table or aim it at the person you want to listen to. Choose directional or omni-directional settings depending on the situation. Normally in noisy surroundings directional setting is preferred.

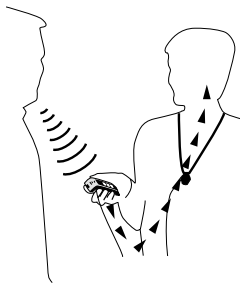
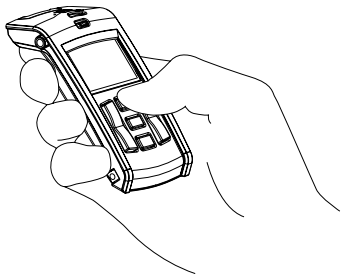

#### 4. Picking up sound by means of transmitter.

When the distance between you and the speaker /sound source is longer, let the person you want to hear use the transmitter.

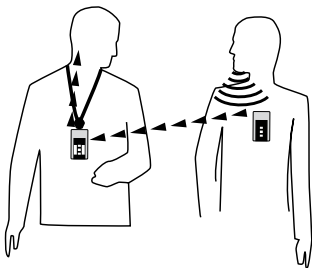

Set the audio level by means of the left hand volume controller.  
(see page 12) (Note! Start listening at a low volume)

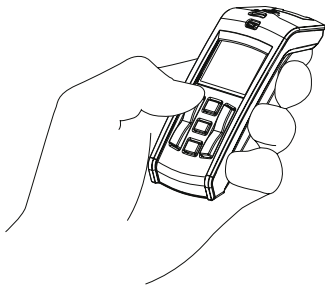

(When the transmitter or receiver is turned on, the most recent settings for volume and microphone type are automatically selected)

## Functions - Receiver, Comfort Contego R900

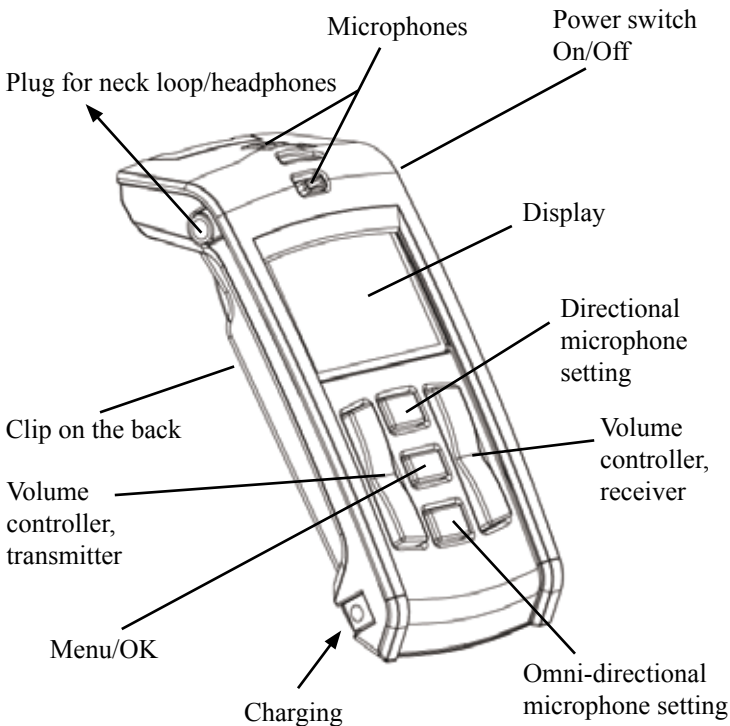

## Functions R900

The most important functions can be accessed without needing to go into the menu. (For menu see page 16.)

### **Volume controller receiver (internal microphones)**

By pressing the plus sign you increase the volume on the receiver microphone



By pressing the minus sign you decrease the volume on the receiver microphone



### **Directional microphone**

With the uppermost arrow you select the directional microphone



### **Omni-directional microphone**

With the lower arrow you select the omni-directional microphone



## Functions Receiver R900

### Volume controller (transmitter)

By pressing the plus sign you increase the volume from the transmitter microphone.



By pressing the minus sign you decrease the volume from the transmitter microphone.



---

## Functions Transmitter T900

### Line in unattached

#### Directional microphone

With the uppermost arrow you select the Uni-directional microphone.



#### Omni-directional microphone

With the lower arrow you select the omni-directional microphone.



### Line in attached

By pressing the uppermost arrow you increase the line in amplification.

By pressing the lower arrow you decrease the line in amplification.

## Functions - Transmitter, Comfort Contego T900

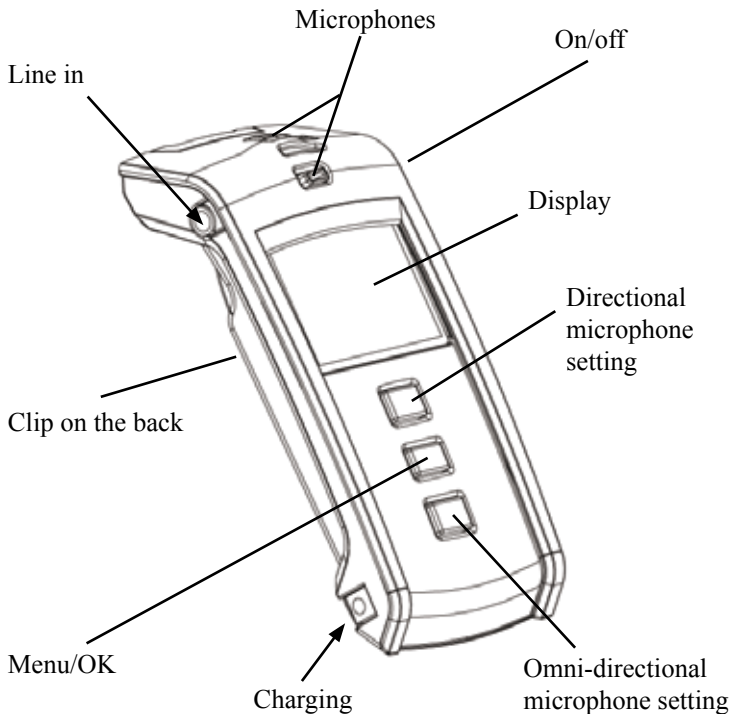

## Menu Receiver and transmitter

The functions in the menus are the same for both the receiver and the transmitter.

Press and hold the Menu/OK button for a short moment to access the menu:

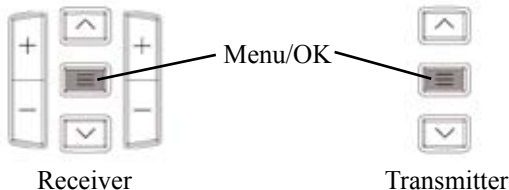

Choices displayed on the transmitter:

*Back*  
*Channel*  
*Pairing*  
*Line in*  
*Language*  
*Key lock*

Choices on the receiver:

*Back*  
*Pairing*  
*Language*  
*Key lock*

You select the function by navigating up or down with the arrow buttons

To make a selection, press Menu/OK  
To return, also press Menu/OK

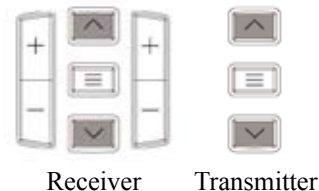



## **Channel settings**

The transmitter and receiver are set on the same channels when you receive the product. To change channels choose Channel in the menu and press OK, navigate between the channels by using the arrows up and down. To choose a channel press OK.

## **Pairing**

In order to use the receiver and the transmitter they must be paired. (When you receive them they are already paired). Confirm that both the transmitter and receiver are charged and ON. Press MENU key on the transmitter and receiver. Scroll to PAIR and press OK (Menu Key). A new menu will show. Press pair. The unit will display “Wait for receiver/transmitter”. Press OK on the transmitter. In a few seconds the Units will PAIR and display “Pairing Complete”.

## **Line in**

Here you choose if you want to use a external sound source. When you receive the Contego it is on “Line in”

## **Language**

Select the language with the arrows. Press OK.

## **Key lock**

When you are in the menu selection “Lock Keys” and press Menu/OK you lock the keys. To unlock them press the up and down arrow keys simultaneously.

## Display Symbols on the Receiver, Comfort Contego R900

*Contego*

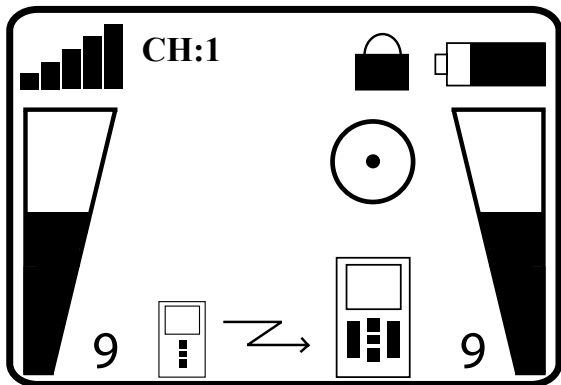

*R900*



### **Signal strength**

Shows how strong the signal between the receiver and the transmitter is.



### **Battery status**

Shows the current battery capacity.



### **Key Lock**

When the padlock is showing the key lock is activated. (see page 17).



### Volume transmitter

The bar display and the number beside it show the volume on the transmitter.



### Volume receiver

The bar display and the number beside it show the volume on the receiver.



### Directional microphone setting

With the directional microphone setting you receive a directional microphone aimed at a limited area.



### Omni-directional microphone setting

With the omni-directional microphone setting you can cover a larger area.

## CH:1

### Channel

The number shows which channel the receiver is set on. (The receiver and transmitter must be on the same channel in order to be able to work together.) When the exclamation mark “!” is displayed it means that you are transmitting on a frequency that you must apply for permission to use. (Comfort Audio is not liable for unauthorized use of radio waves, such as, but not limited to: interferences with police communication, or strategic communication, military installations etc.)

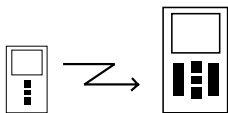

### Transmission

Shows that there is contact between the receiver and the transmitter. If the receiver and transmitter are too near one another “Too close” is displayed

## Display Symbols Transmitter, Contego T900

*Contego*

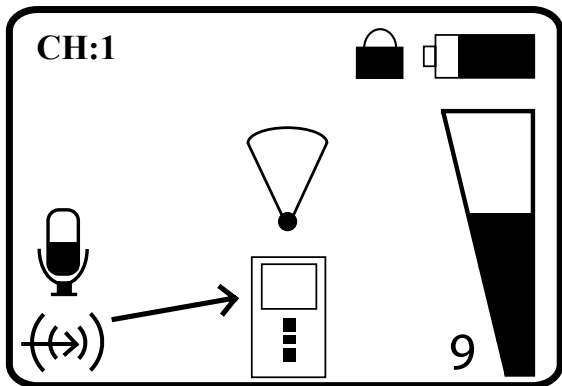

*T900*

**CH:1**

### **Channel**

The number shows which channel the receiver is set on. When the exclamation mark “!” is displayed it means that you are transmitting on a frequency that you must apply for permission to use.



### **Key Lock**

When the padlock is displayed the key lock is activated (see page 17)



### **Battery status**

Shows the current battery capacity.



### **Directional microphone setting**

With the directional microphone setting you receive a directional microphone aimed at a limited area.



### **Omni-directional microphone setting**

With the omni-directional microphone setting you can cover a larger area. This is perfect for a meeting or a dinner with several people.



### **Line in / Microphone**

Line in is for listening to an external sound source, for example a TV or a stereo. When the cable is connected, an arrow is shown between the symbol and the transmitter.



### **Amplification Line in**

The bar display and the number beside it show the amplification of the external sound source.

## **Radio range and channels**

The aerials for the transmitter and receiver are built in. The range is up to 25 meters. This can vary depending on the kind of environment you are in.

Like all radio transmitters Comfort Contego communicates on special channels. If you use two transmitters on the same channel there will be an interference.

Other electronic equipment can also interfere with the radio transmissions.

The channel that you use in your country is perhaps not permitted abroad. Always get in touch with your hearing aid provider in your country in order to find out which channels are permitted in different countries.

Comfort Audio is not liable for unauthorized use of radio waves, such as, but not limited to: interferences with police communication, or strategic communication, military installations etc.

## Neck loop

With a neck loop connected to the receiver you can listen with a hearing aid set on the T position.

Connect the neck loop or the extension cable to the receiver:

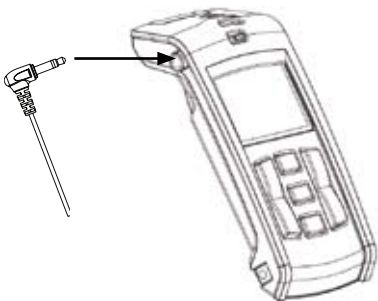

Injuries may occur if loop gets caught. Keep the neck loop away from objects representing a danger like moving machineries, steering wheel while driving, elevator doors etc. Do not use the neck loop during sport activities or play.

## Headphones or earphones

Headphones or earphones can be connected in the same way as described above.

## Special functions

### Add a receiver / more receivers

If you want to use more than one receiver to listen with this is not a problem (e.g. during a guided tour.) In order to add a receiver go into the menu on the extra receiver, Choose Pair. Then go into the menu of the transmitter. Choose Pair and press OK. Pair complete! The new receiver can then be used to listen with.

- Tip:
- More than one receiver can be paired at the same time.
  - Instead of using the transmitter menu you can pair by pushing two quick times on the menu button on the transmitter.

## Watching TV

In order to be able to hear the TV or other sources of sound you can use the sound kit. You can then listen with the receiver.

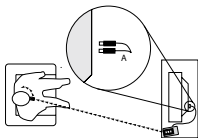

Connect the cable (A) between the TV and the socket on the Contego transmitter (T900). (Make sure the transmitter is set on "Line in")

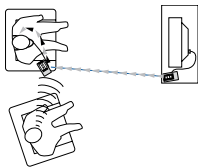

With the help of the built in microphone in the receiver you can also listen to people sitting next to you on the sofa.



## **Troubleshooting**

### **Transmitter and receiver do not start.**

Charge the transmitter and the receiver. Remember that you must hold the ON/OFF button in for 2 seconds in order to start Comfort Contego. If it still does not work - check the charger is connected to the mains. Contact your retailer to change the battery.

### **Poor speech reception**

The distance between the transmitter and the receiver is too long.  
The distance between the microphone and the person speaking can also be too long.

### **Poor range and interference**

In certain environments consisting of concrete, iron and metal plates, the range can be reduced. There can also be interfering equipment nearby. Change channel.

If you change channel on the transmitter the receiver must be on and within the transmitters range to follow the channel switch.

### **NOTE**

**If you use a hearing aid make sure that it is working and that it is in the T setting. Always make sure that the receiver and the transmitter are paired.**

## **Important Safety Instructions**

**Not following the Important Safety Instructions, or trying to repair and/or tampering the Equipment without the assistance of an authorized technician will void the Limited Warranty. Comfort Audio is not liable for any damages arising out of such unauthorized uses, repairs, and/or tampering.**

- 1) Read these instructions.
- 2) Keep these instructions.
- 3) Heed all warnings.
- 4) Follow all instructions.
- 5) Do not use this apparatus near water, it may damage the product.
- 6) Clean only with dry cloth, otherwise you could damage the product.
- 7) Install in accordance with the manufacturer's instructions. If not, it may damage the product.
- 8) Do not use or install near any heat sources such as radiators, heat registers, stoves, or other apparatus (including amplifiers) that produce heat.
- 9) Protect the power cord from being walked on or pinched particularly at plugs, convenience receptacles, and the point where they exit from the apparatus.
- 10) Only use attachments/accessories specified by the manufacturer.
- 11) Unplug this apparatus during lightning storms or when unused for long periods of time.
- 12) Refer all servicing to qualified service personnel. Servicing is required when the apparatus has been damaged in any way, such as power-supply cord or plug is damaged, liquid has been spilled or objects have fallen into the apparatus, the apparatus has been exposed to rain or moisture, does not operate normally, or has been dropped.

The weights, dimensions, capacities, performance ratings and other data in Comfort Audio's brochures, prospectus, circulars, advertisements, price lists and instructions sheets are mentioned only as general information. They are only approximate and shall not bind Comfort Audio.

## Service and guarantee

Comfort Audio AB provides a comprehensive guarantee for two years after the date of delivery. This covers all manufacturing faults. Headphones, earbuds and cables are warranted under normal use for thirty days from date of purchase. Faults caused by careless use or opening the Comfort Contego are not covered by the guarantee.

## Accessories and spare parts

Spare parts and accessories can be ordered (see pages 6-7 for pictures.) You are always welcome to contact your nearest retailer if there is anything you are unsure about.

**NOTE: The Comfort Contego battery last up to 5 years when using it in a normal way. The capacity of the battery deteriorates step by step after many charging and discharges. When the times come for a battery change, the product, both the transmitter and receiver should be sent back to the retailer or Comfort Audio service centre.**

## Technical data

<b>Type of transmitter</b>	Digital modulation, with encryption
<b>Range</b>	- 75 feet
<b>Size</b>	0,87 x 1,77 x 3,86 inches
<b>Weight</b>	2,1 oz
<b>Frequency range</b>	904 - 926 MHz
<b>Channels</b>	38
<b>Antenna</b>	Built in
<b>Operating time</b>	- 16 hours
<b>Battery</b>	Rechargeable Li-Ion
<b>Charging time</b>	4 hours
<b>Microphones</b>	Built in, directional and omni-directional
<b>Input</b>	Line in / Microphone
<b>Max Output:</b>	Max output < 130 dB SPL
<b>Max Gain:</b>	Max Gain < 50 dB

# Comfort Contego

## Manual de Usuario

### SudAmérica

**English** - page 1  
**Español** - página 28  
**Français** - page 54

Favor leer este manual antes  
de usar este producto

Comfort Contego T900  
Transmisor



Comfort Contego R900  
Receptor



Nota: Potencia de salida máxima mayor a 130 decibelios SPL, El uso incorrecto puede ser dañino para su oído. Se recomienda que el usuario mantenga el control de volumen en la posición mínima cuando se enciende el dispositivo.



<b>Contenido</b>	<b>Página</b>
Introducción	30 - 31
Se incluye:	32 - 33
<b>Para empezar...</b>	34 - 37
Cargar	34
Funciones - receptor	38 - 40
Funciones - transmisor	40 - 41
Menú	42 - 43
Símbolos receptor	44 - 45
Símbolos transmisor	46 - 47
Alcance y canales	48
Utilización del aro magnético/auriculares	49
Funciones Especiales, Para ver TV	50
Solución de Problemas	51
Instrucciones de Seguridad	52
Servicio, garantía y datos técnicos	53

## Introducción

Felicitaciones por elegir Comfort Contego. En el bolso encontrará todo lo que necesita para mejorar su comprensión del habla en todo tipo de situaciones. Es fácil de usar y asiste su audición ya sea si usa un audífono o no. El sonido que se transmite es digital, lo que resulta en una recepción extremadamente buena del habla. Comfort Contego es casi imposible de interceptar ya que el receptor y el transmisor se sintonizan usando una clave cifrada. Sírvase leer cuidadosamente este manual de usuario antes de utilizar el producto.





Para conversar en  
el hogar o en el  
trabajo



Para ver  
la TV



En el restaurante



Con un micrófono  
direccional en el  
receptor

## Incluye:

Bolso



Receptor - Contego R900

Transmisor - Contego T900





## Equipo de sonido



## Cargador



## Alternativas (accesorios no incluidos en el kit)

Aro magnético en el cable de extensión



Auriculares



## Para empezar

### Cargador

Comfort Contego contiene una batería recargable. Cargue el transmisor y el receptor por lo menos 4 horas antes de usarlos por primera vez.

Una batería se carga en 4 horas. Cuando la batería esta cargada, puede usar la unidad por hasta 16 horas. Se puede cargar el transmisor mientras se usa.

### Para cargar la batería

Cuando la batería está siendo recargada, el indicador parpadea. Cuando el indicador de la batería esté completo, su Comfort Contego cesará el proceso de carga. Para cambiar la batería deberá contactar al distribuidor y/o servicio técnico autorizado. No debe hacerlo usted mismo.

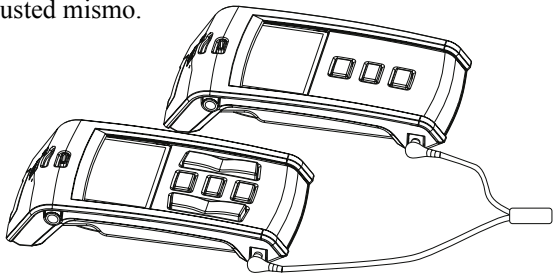

*Use solamente el cargador Comfort Audio AB incluido en el equipo.*

## Cómo usar su Comfort Contego

1. Una vez que la batería esté completamente cargada, encienda el receptor, presionando el botón durante unos dos segundos.

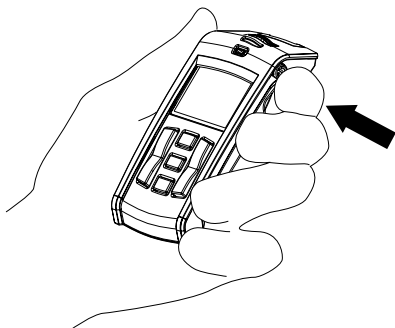

2. Luego, conecte el aro magnético y coloque su audífono en la posición T. Use los auriculares en vez del aro magnético si usted aún no usa un audífono.

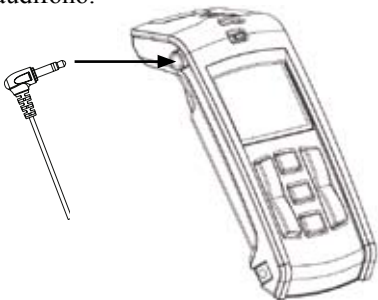

3. Cómo obtener el sonido a través de los micrófonos incorporados en el receptor: Ajuste el volumen presionando el control derecho. (Ver página 38) (Importante! Comience a escuchar con el volumen bajo)

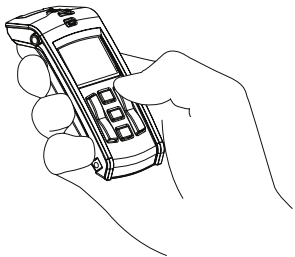

Seleccione la direccionalidad del micrófono usando el control del medio (ver página 38). Ubique el receptor sobre una superficie plana o apuntando a la persona que usted desea escuchar. Decida la direccionalidad de acuerdo a la situación. Generalmente, en ambientes ruidosos, se aconseja la uni-direccionalidad.

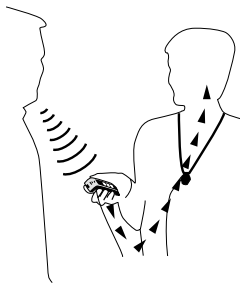
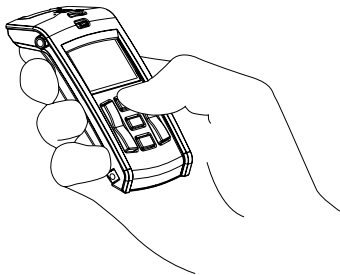

#### 4. Cómo recibir el sonido a través del transmisor.

Cuando la distancia entre usted y el emisor o fuente de sonido es mayor, deje a la persona usar el transmisor.

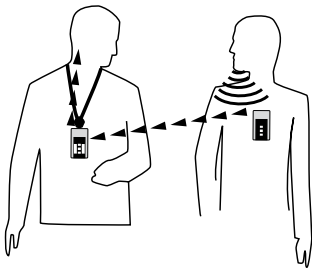

Fije el nivel de audio presionando el control izquierdo (ver página 38) (Importante! Comience a escuchar con el volumen bajo.)

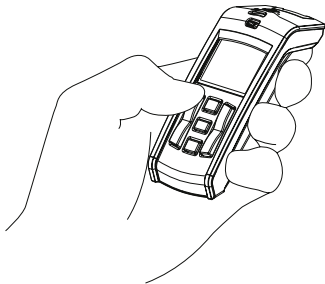

(Cuando el transmisor o el receptor son encendidos, la selección más reciente de volumen será seleccionada automáticamente.)

## Funciones - Receptor, Comfort Contego R900

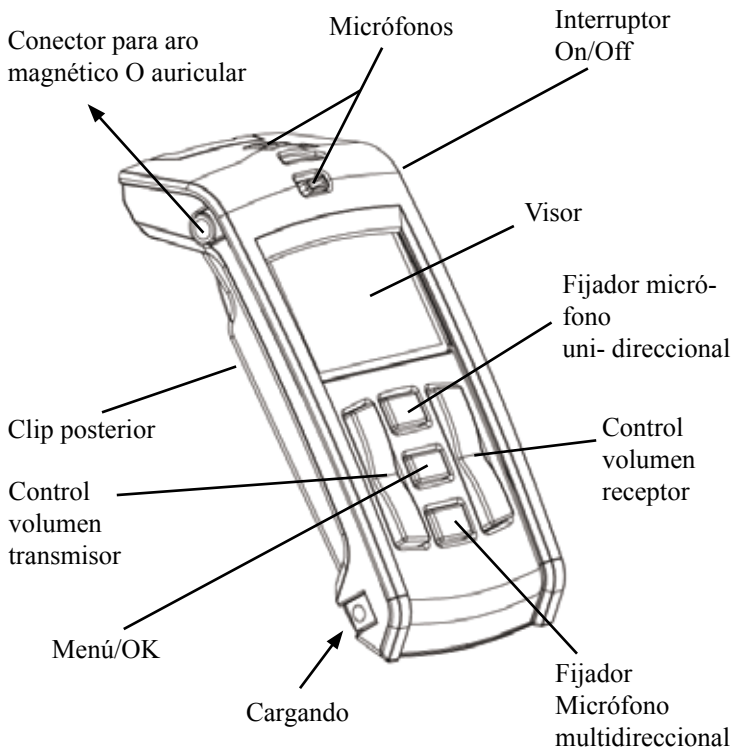

## Funciones R800

Se puede acceder a las funciones más importantes sin necesidad de abrir el menú control de volumen para el receptor (micrófono interno) (ver menú en la página 42)

### Control de Volumen para el Receptor (micrófono interno)

Presionando el signo más se aumenta el volumen del receptor (lado derecho).



Presionando el signo menos se disminuye el volumen del receptor.



### Micrófono unidireccional

Presionando la flecha de arriba, se selecciona el micrófono unidireccional



### Micrófono multidireccional

Se controla apretando la flecha de abajo



## Funciones del Receptor R900

### Control de volumen (transmisor)

Presionando el signo más,  
se aumenta el volumen del  
micrófono del transmisor.



Presionando el signo menos,  
se disminuye el volumen del  
micrófono del transmisor.



---

## Funciones del Transmisor T900

### Sin alineado

**Micrófono direccional**  
Presionando la flecha de  
arriba se selecciona el  
micrófono direccional.



### Micrófono

#### **multidireccional**

Presionando la flecha de  
abajo se selecciona el  
micrófono multidireccional.



### Con alineado

Presionando la flecha  
de arriba se aumenta la  
amplificación alineado.

Presionando la flecha de  
abajo se disminuye la  
amplificación alineado.



## Funciones – Transmisor, Comfort Contego T900

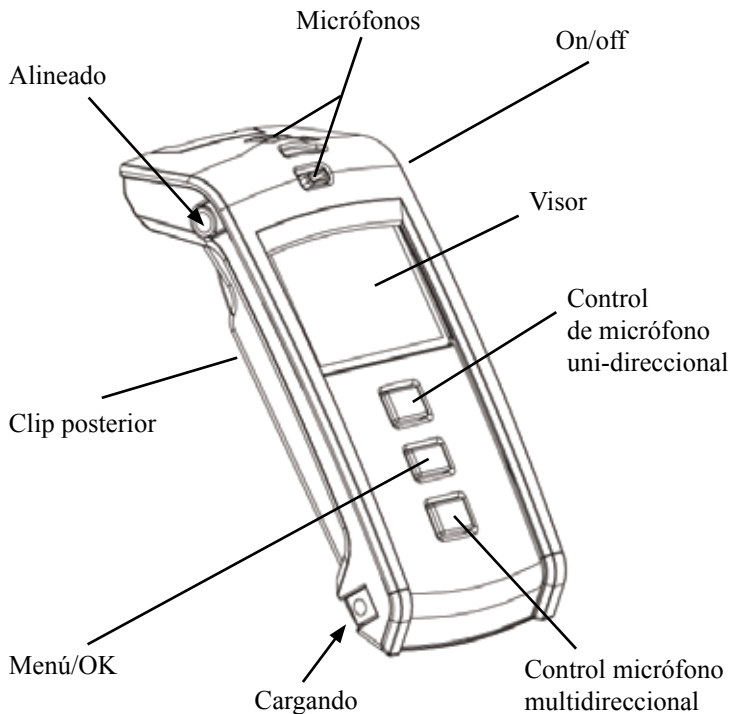

## Acceso al menú del receptor y transmisor

Presionar y sostenga la tecla Menú/OK por unos segundos para acceder al menú:

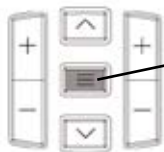

Receptor



Transmisor

Menú/OK

### Opciones que muestra el transmisor: Opciones en el receptor:

*Atrás*

*Canal*

*Parear*

*Entrada*

*Idioma*

*Bloquear teclas*

*Atrás*

*Emparejamiento*

*Idioma*

*Candado*

Se selecciona la función presionando los botones de flecha hacia arriba o hacia abajo

Para seleccionar, presionar Menú/OK

Para volver, presionar Menú/OK



Receptor



Transmisor

## **Cómo fijar el canal**

Tanto el transmisor como el receptor están pre-programados en el mismo canal al momento en que usted recibe el producto. Para cambiar de canal, elija Canal desde el menú y presionar OK. Cambie de canal utilizando las flechas hacia arriba o hacia abajo. Para elegir el canal, presionar OK.

## **Parear**

Condición de uso para el Contego es que tanto el receptor como el transmisor deben estar en el mismo canal o parear la transmisión. (Al recibirlos, estos ya están pareados). Para parearlos, elija Parear en el menú del receptor y presionar OK. La frase “Esperando transmisor” aparecerá en el visor. Entre al menú del transmisor y elija Parear, presionar OK. Aparecerá la frase “Pareado finalizado”. (Recuerde, tanto el receptor como el transmisor deben estar en el mismo canal para parear la transmisión de sonido.)

## **Entrada**

Aquí usted selecciona si desea usar una fuente de sonido externa. Cuando recibe el Contego, éste está “Entrada”.

## **Idioma**

Seleccione el idioma con las flechas. Presionar OK.

## **Bloquear teclas**

Al estar en la selección de “Candado” y presionar Menú/ OK todas las funciones antes elegidas quedarán establecidas. Desbloqueado volver a cambiar presionar las flechas hacia arriba y abajo simultáneamente.

## Símbolo en la pantalla del Receptor, Comfort Contego R900

*Contego*

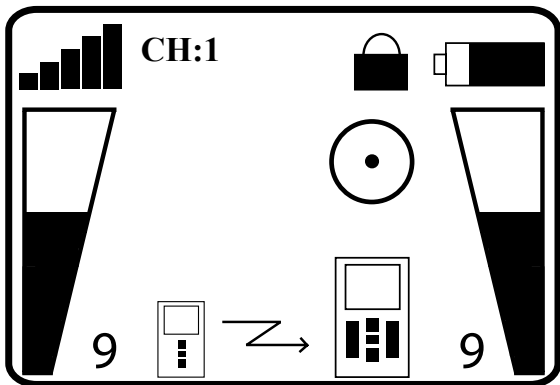

*R900*



**Indica –de mayor a menor--  
la fuerza de la señal entre el  
transmisor y el receptor**



**Indica el nivel de carga de la batería**



**Bloquear teclas**

Muestra la fijación o no de las selecciones que usted ha hecho. (ver página 43).



**Nivel de volumen  
del transmisor**



**Nivel de volumen  
del receptor**



**Micrófono uni-  
direccional  
focalizando un  
área determinada**



**Micrófono  
multidireccional  
Capta señales  
desde áreas amplias**

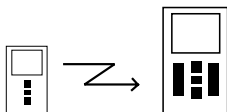

### **Transmisión**

Muestra si existe contacto entre el receptor y el transmisor. Si están demasiado cerca, la frase “muy cerca” aparecerá en el visor.

## **CH:1**

### **Canal**

Muestra el número de canal en que el receptor se encuentra. (El receptor y el transmisor deben estar en el mismo canal.) Si el visor muestra el signo “!”, significa que tal frecuencia es restringida.

## Símbolos en el Transmisor, Contego T900

*Contego*

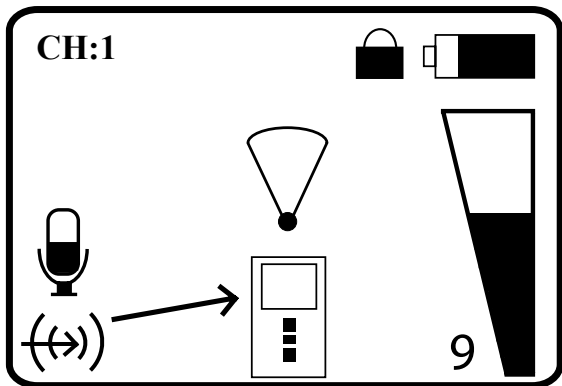

*T900*

**CH:1**

### **Canal**

El número muestra el canal en que el receptor ha sido fijado. Cuando vea el signo “!”, significa que tal frecuencia está restringida.



### **Bloquear teclas**

Indica que el candado está activado (ver página 43).



### **Nivel de carga disponible en la batería**



### **Micrófono direccional**

Focaliza un área determinada.

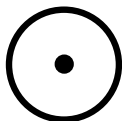

### **Micrófono Multi-direccional**

Capta señales amplias. Es ideal para reuniones o cenas con varias personas.



### **Entrada de Micrófono**

Sirve para escuchar desde una fuente externa, como TV o stereo. Cuando el cable está conectado, aparece una flecha entre el símbolo y el transmisor.



### **Amplificación de la alineado**

La barra muestra el nivel de amplificación recibida desde la fuente externa de sonido.

## **Alcance y canales de radio.**

Las antenas para el receptor y transmisor vienen incorporadas. El alcance es de hasta 25 metros. Esto puede variar, de acuerdo al ambiente donde usted se encuentre.

Como cualquier otro transmisor de ondas radiales, Comfort Con-tego se comunica a través de canales especiales. Si usted usa dos transmisores en la misma frecuencia, habrá interferencia.

Otros equipos electrónicos también pueden interferir en la transmisión.



## Aro magnético

Con el aro magnético conectado al receptor, usted puede escuchar con su audífono ajustado en la posición T.

Conecte el aro magnético o la extensión del cable al receptor:

Si se atasca el Aro Magnético, pueden ocurrir accidentes personales. Mantener el Aro Magnético lejos de objetos que representen un peligro y también alejado de máquinas en movimiento, el volante del auto durante la conducción, puertas de ascensores, etc. No utilice el Aro Magnético mientras realiza actividades deportivas.

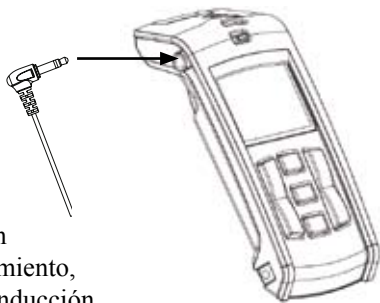

## Auriculares

Los auriculares se pueden conectar de la misma forma arriba descrita.

## Funciones Especiales Añadir un receptor / más receptores

Si quiere usar más de un receptor para escuchar con este aparato eso no es un problema (ejemplo durante un tour guiado ).

Para añadir un receptor ir al menú del receptor extra y elegir parear. Luego vaya al menú del transmisor. Elija Parear y presionar OK. Emparejamiento completado! El nuevo receptor puede ser usado para escuchar.

### Guía

Más de un receptor puede ser pareado al mismo tiempo.

En vez de usar el menú del transmisor, usted puede parear presionando dos veces y en forma rápida en botón de menú del transmisor.

### Ver TV

Para poder escuchar la TV u otras fuentes de sonido use el kit de sonido. Entonces podrá escuchar con el receptor.

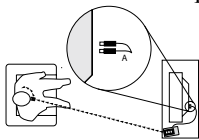

Conectar el cable (A) entre el TV y el soquete del transmisor Contego (T900). Asegúrese de que el transmisor esté ajustado en alineado.

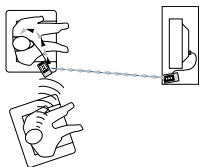

Con la ayuda de un micrófono en el receptor usted también podrá escuchar a las personas que estén sentadas al lado suyo en el sofá.

## **Resolución de problemas**

### **El transmisor y el receptor no encienden.**

Cargue el transmisor y el receptor. Recuerde que debe apretar el botón ON/OFF por algunos segundos para que el Comfort Contego empiece a funcionar. Si aún así no funciona, revise si el cargador está conectado a la electricidad. Contacte al distribuidor autorizado para cambiar la batería en la eventualidad que ésta no acepte recarga.

### **Mala recepción de las conversaciones**

Demasiada distancia entre el transmisor y el receptor. Demasiada distancia entre el micrófono y la persona que está hablando.

### **Débil rango o interferencia**

En algunos ambientes como los construidos de concreto, metal y planchas metálicas, el rango puede disminuir. También algún equipo cercano puede producir interferencia. Si es así, cambie de canal. Si usted cambia de canal en el transmisor el receptor debe también estar prendido y dentro del radio del transmisor.

### **Nota**

**Si usted usa un audífono, asegúrese de que esté funcionando y que esté en el programa T. Asegúrese siempre que el receptor y el transmisor estén pareados.**

## **Instrucciones de Seguridad**

- 1) Lea estas instrucciones.**
- 2) Mantenga en su poder estas instrucciones**
- 3) Ponga atención a las advertencias**
- 4) Siga todas las instrucciones**
- 5) No utilizar este aparato dentro del agua**
- 6) Limpie sólo con algodón seco**
- 7) No bloquee ninguna apertura de ventilación.  
Instale según las instrucciones.**
- 8) No instalar cerca de fuentes de calor como radiadores y/o amplificadores.**
- 9) Proteger el cable de energía.**
- 10) Utilizar sólo accesorios autorizados.**
- 11) Desenchufar el aparato durante tormentas o cuando no se use por un período prolongado.**
- 12) Todo servicio requerido debe ser realizado por personal calificado. Se requerirá mantención cuando el equipo haya sido dañado en alguna forma; a modo de ejemplo, el cable eléctrico o el enchufe estén dañados, cuando líquido haya penetrado en el equipo, cuando objetos pesados lo hayan dañado, cuando los equipos hayan sido expuestos a la lluvia o a la humedad y no responden normalmente o hayan sido golpeados.**

El peso, dimensiones, capacidad, rango de rendimiento y otra información de los Manuales, prospectos, circulares, propaganda, listas de precios y cartilla de instrucciones de Comfort Audio constituyen una información general. Son sólo aproximaciones y no imponen obligaciones a Comfort Audio.

**Manufacturado por:**

Comfort Audio AB

Box 154, SE-301 05 Halmstad, Sweden

[www.comfortaudio.com](http://www.comfortaudio.com)

## Servicio y garantía

Comfort Audio AB ofrece una amplia garantía por dos años. Ésta cubre cualquier desperfecto de fabricación. Audífonos y auriculares están garantizados por treinta días. Daño causado por mal uso o por intrusión por parte de servicio no autorizado no está cubierto.

## Accesorios y repuestos

Para repuestos y accesorios (ver páginas 32 - 33), contacte al distribuidor autorizado de su ciudad o directamente al distribuidor.

**Nota: La batería del Comfort Contego puede durar arriba de 5 años cuando se utiliza apropiadamente. La capacidad de la batería se deteriora gradualmente después de muchas cargas y descargas. Cuando llegue el momento del cambio de batería, tanto el transmisor como el receptor deberán enviarse al distribuidor o directamente al centro de servicio de Comfort Audio**

## Información técnica

<b>Modo de transmisor</b>	Frecuencia modulada, digital
<b>Alcance</b>	- 30 m
<b>Tamaño</b>	22 x 45 x 98 mm
<b>Peso</b>	60 g
<b>Tipo de frecuencia</b>	904 - 926 MHz
<b>Canales</b>	38
<b>Antena</b>	Incorporada
<b>Tiempo de operación</b>	- 16 horas
<b>Batería</b>	Recargable Li-Ion
<b>Tiempo de recarga</b>	4 horas
<b>Micrófonos</b>	Incorporados
<b>Entrada</b>	Entrada / Micrófono

# Mode d'emploi- Comfort Contego

English - page 1  
Español - página 28  
Français - page 54

Bien lire le mode d'emploi  
avant d'utiliser le produit.



Comfort Contego T900  
Emetteur



Comfort Contego R900  
Récepteur

**N'UTILISEZ PAS le COMFORT CONTEGO si vous portez un stimulateur cardiaque ou tout autre dispositif implanté. Le Comfort Contego peut entraîner une défaillance du dispositif, qui peut causer des blessures graves ou la mort.**



**Le Comfort Contego ne doit pas servir de substitut aux appareils auditifs et doit être utilisé selon les directives et les recommandations de votre médecin.**

**REMARQUE: Le niveau sonore maximal est > 130 dB SPL ce qui peut s'avérer dangereux pour votre ouïe. Nous vous conseillons vivement de régler le volume à un niveau très bas avant d'allumer l'appareil.**

**Il est recommandé de maintenir le réglage du volume à son niveau le plus bas à l'allumage de l'appareil.**

**Comfort Audio ne peut être tenue responsable de tout dommage découlant d'une utilisation de l'équipement non conforme aux instructions fournies par Comfort Audio ou des problèmes et(ou) dommages associés à la modification de toute partie de l'équipement par le client.**

Industrie Canada : le fonctionnement doit respecter les deux conditions suivantes :

- (1) ce dispositif ne peut causer de brouillage, et
- (2) ce dispositif doit accepter tout brouillage, y compris un brouillage pouvant entraîner des effets indésirables.

Commission fédérale des communications : Cet appareil est régi par la Partie 15 des règles de la Commission fédérale des communications. Son fonctionnement doit respecter les deux conditions suivantes :

- (1) ce dispositif ne peut causer de brouillage préjudiciable, et
- (2) ce dispositif doit accepter tout brouillage reçu, y compris un brouillage pouvant entraîner des effets indésirables.

#### **AVERTISSEMENT!**

Tout changement ou modification n'ayant pas été dûment approuvé par la partie responsable de la conformité pourrait annuler l'autorisation de l'utilisateur d'utiliser l'équipement.

#### **REMARQUE :**

Cet équipement a été testé et jugé conforme aux limites fixées pour un dispositif numérique de classe B, en vertu de la Partie 15 des règles de la Commission fédérale des communications. Ces limites visent à offrir une protection raisonnable contre le brouillage préjudiciable dans une installation résidentielle. Cet équipement génère et utilise de l'énergie RF et, s'il n'est pas installé et utilisé conformément aux directives, il peut causer un brouillage préjudiciable aux communications radio. Toutefois, il n'est pas garanti qu'aucun brouillage ne se produira dans une installation. Si cet équipement cause un brouillage préjudiciable à la réception de votre radio ou téléviseur, qui peut être déterminée en allumant ou en éteignant l'appareil, on recommande à l'utilisateur de prendre une ou plusieurs des mesures suivantes :

- Réorientez ou déplacez l'antenne de réception.
- Augmentez la distance entre l'équipement et le récepteur.
- Branchez l'équipement dans une prise de courant située sur un circuit différent de celui où le récepteur est branché.
- Consultez votre détaillant ou un technicien compétent pour obtenir de l'aide.

<b>Sommaire</b>	<b>Page</b>
Introduction	57
Matériel fourni	58 - 59
<b>Pour bien débiter</b>	<b>60 - 63</b>
Chargement	60
Fonctions : Récepteur	64 - 66
Fonctions : Émetteur	66 - 67
Menu	68 - 69
Symboles : Récepteur	70 - 71
Symboles : Émetteur	72 - 73
Portée radio et canaux	74
Utilisation d'un collier magnétique/d'un casque d'écoute	75
Fonctions spéciales, Devant la télévision	76
Recherche de pannes	77
Consignes de sécurité	78
Maintenance, garantie et fiche technique	79



## Introduction

Félicitations pour votre choix du Comfort Contego. Vous trouverez dans la mallette tout ce dont vous avez besoin pour améliorer en toutes circonstances l'intelligibilité vocale. Les appareils fournis sont simples à utiliser et s'adaptent facilement, que vous soyez ou non appareillé. Grâce à leur transmission numérique, ils fournissent une intelligibilité optimale de la parole. Le Comfort Contego empêche pratiquement toute interception d'une conversation puisque le couplage entre le récepteur et l'émetteur s'opère par clé codée. Lisez entièrement le mode d'emploi de l'appareil avant toute utilisation.



## Matériel fourni

Mallette



Récepteur : Contego R900

Émetteur : Contego T900



## Câblage du son



## Chargeur



## En option

Collier magnétique avec  
cordon de rallonge



Casque d'écoute



Oreillettes



## Pour bien débiter

### Chargement

Le Comfort Contego renferme une pile rechargeable. Chargez l'émetteur et le récepteur pendant au moins 4 heures avant leur première utilisation.

Une pile déchargée prend environ 4 heures à charger. L'appareil offre jusqu'à 16 heures d'autonomie, une fois la batterie chargée. L'émetteur peut être chargé en cours d'utilisation.

Chargement :

Un symbole d'une pile clignote en cours de chargement.

Le Comfort Contego est entièrement rechargé dès que le symbole de la pile indique la pleine charge et le chargement est aussitôt interrompu. Vous ne pouvez changer la batterie vous-même, car la garantie limitée sera ainsi annulée. Veuillez communiquer avec votre détaillant.

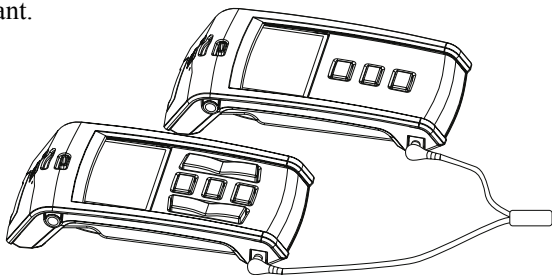

*Utilisez uniquement le chargeur fourni par Comfort Audio AB.*

## Comment utiliser Comfort Contego

1. Une fois que le Comfort Contego est complètement chargé, allumez le récepteur en appuyant sur l'interrupteur pendant environ 2 secondes.

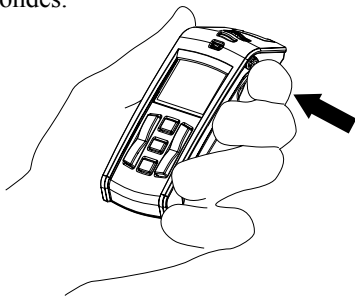

2. Raccordez ensuite le collier magnétique au récepteur du Comfort Contego et mettez votre appareil auditif sur la position T. Au lieu d'un collier magnétique et d'un appareil auditif, vous pouvez utiliser un casque d'écoute sur le récepteur.

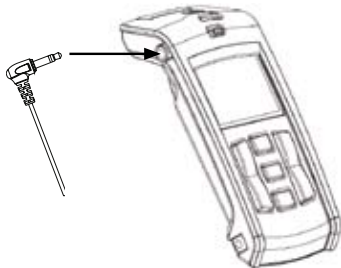

## Comment utiliser Comfort Contego

3. Captage du son par le biais des microphones intégrés au récepteur. Réglez le volume à l'aide des commandes de volume + et – situées sur le côté droit du récepteur. (Voir page 64) (N.B : Commencez l'écoute à faible volume. Si le volume n'est pas réglé à son niveau le plus bas, cela risque de causer des dommages à l'ouïe du client.)

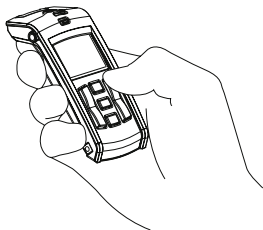

Placez le récepteur sur une table ou dirigez-le vers la personne que vous souhaitez écouter.

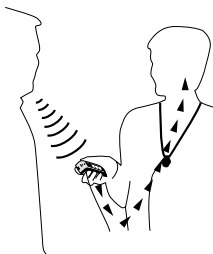
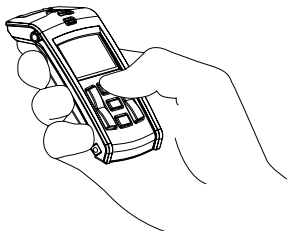

## Comment utiliser Comfort Contego

4. Captage du son par le biais de l'émetteur. En cas de distance importante avec la personne qui est la source sonore ou lors d'une utilisation dans un lieu bruyant, laissez votre interlocuteur utiliser l'émetteur.

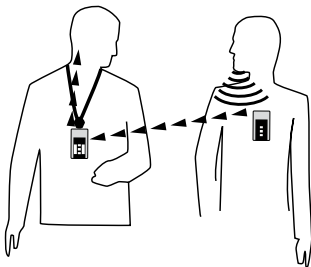

Le volume de l'émetteur se règle à l'aide des touches + et - situées sur le **côté gauche** du récepteur. (Voir page 64) (N.B : commencez l'écoute à faible volume)

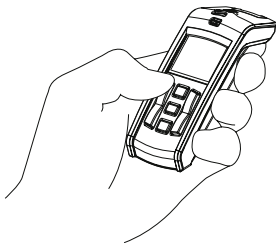

(Les derniers réglages du volume et du mode microphone sont automatiquement sélectionnés dès la mise en marche de l'émetteur ou du récepteur)

## Fonctions du récepteur du Comfort Contego R900

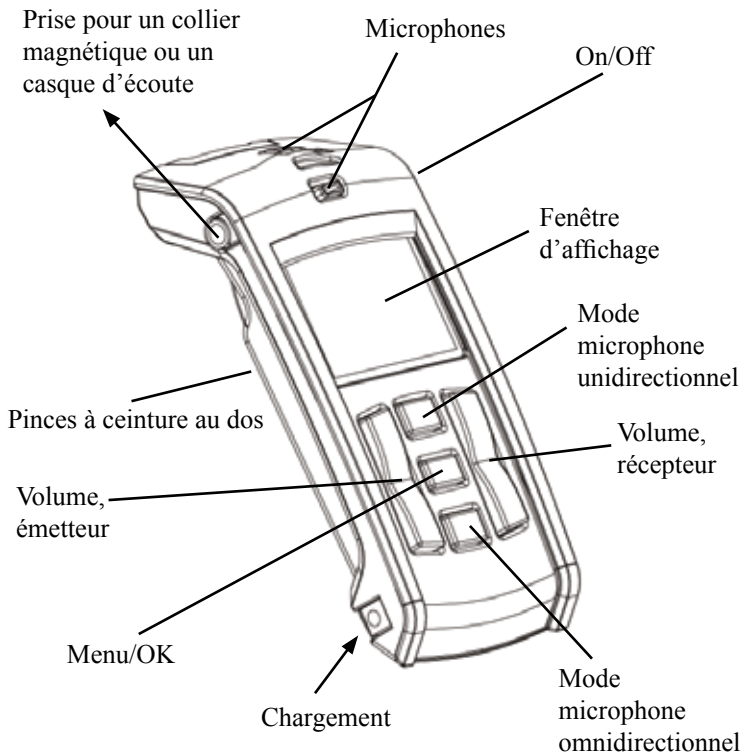



## Fonctions R900

Les fonctions indispensables sont accessibles sans avoir recours au menu. (Prière de se reporter à la page 68)

### Volume du récepteur (Microphone interne)

Appuyer sur la touche portant un plus pour monter le volume du microphone du récepteur.



Appuyer sur la touche portant un moins pour réduire le son du microphone du récepteur.



### Mode unidirectionnel

La flèche du haut vous permet de sélectionner le mode micro unidirectionnel.



### Mode omnidirectionnel

La flèche du bas vous permet de sélectionner le mode micro omnidirectionnel.



## Fonctions du récepteur R900

### Volume de l'émetteur

Appuyer sur la touche portant le plus pour monter le volume du microphone de l'émetteur.

Appuyer sur la touche portant le moins pour réduire le son du microphone de l'émetteur.

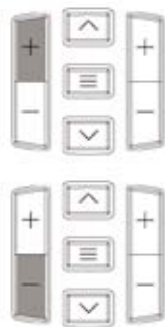

---

## Fonctions de l'émetteur T900

### Entrée son désactivée

#### Mode unidirectionnel

La flèche du haut vous permet de sélectionner le mode micro unidirectionnel.

#### Mode omnidirectionnel

La flèche du bas vous permet de sélectionner le mode micro omnidirectionnel.



### Entrée son activée

La flèche du haut vous permet d'augmenter l'amplification du son entrant dans l'émetteur.

La flèche du bas vous permet de réduire l'amplification du son entrant dans l'émetteur.

## Fonctions de l'émetteur Confort Contego T900

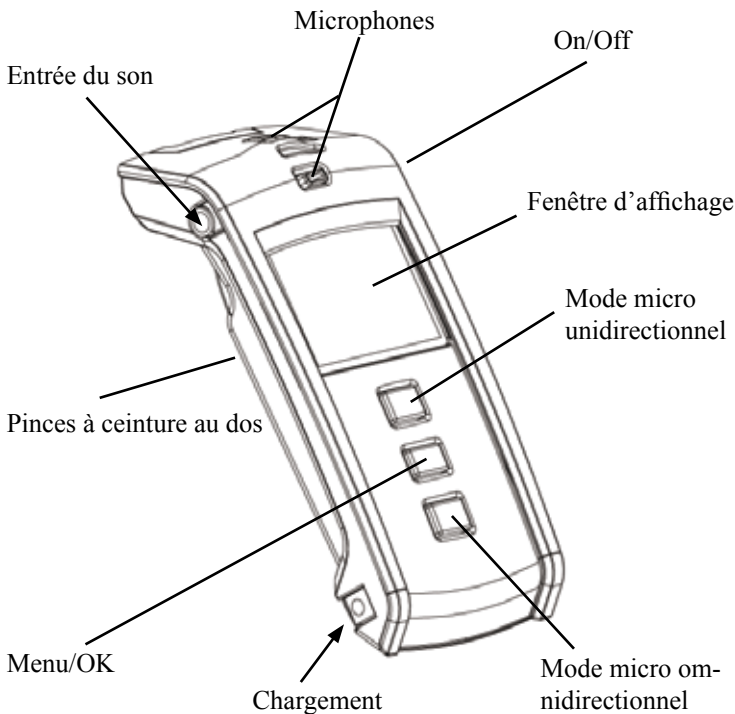

## Menu du récepteur et de l'émetteur

Les fonctions des menus du récepteur et de l'émetteur sont les mêmes. Pour accéder au menu, appuyez sur la touche Menu/OK pendant un instant :

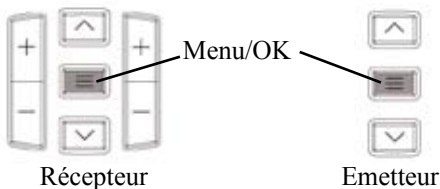

Choix affichés sur l'émetteur :

*Retour*

*Canal*

*Couplage*

*Entrée*

*Langue*

*Verrouillage*

Choix du récepteur :

*Retour*

*Couplage*

*Langue*

*Verrouillage*

Naviguez avec les flèches pour sélectionner une fonction.

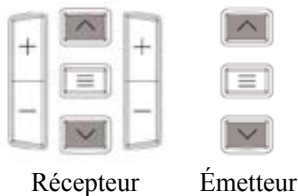

Pour confirmer votre choix, appuyez sur Menu/OK.

Pour retourner en arrière, appuyez aussi sur Menu/OK.

## **Canal**

À la livraison, l'émetteur et le récepteur sont réglés sur le même canal. Pour changer de canal, allez sous la rubrique <<Canal>> dans le menu de l'émetteur. Faites défiler les canaux à l'aide des flèches. Pour sélectionner un canal, appuyez sur OK.

## **Couplage**

Le récepteur et l'émetteur doivent être couplés pour pouvoir fonctionner ensemble. (À la livraison, l'émetteur et le récepteur sont couplés ensemble). Vérifiez que l'émetteur et le récepteur sont bien chargés et allumés. Pour opérer le couplage, choisissez « Couplage » dans le menu de l'émetteur et du récepteur. Appuyez sur OK pour effectuer le couplage. L'affichage indique alors « En attente du récepteur/de l'émetteur ». Appuyez sur OK sur l'émetteur, et le message « Couplage effectué » s'affiche après quelques secondes.

## **Entrée**

Cette option permet d'utiliser une source sonore externe. Le Contego est réglé par défaut sur « Entrée son ».

## **Langue**

Sélectionnez la langue à l'aide des flèches. Appuyez sur OK.

## **Verrouillage**

Pour verrouiller les touches de l'appareil, sélectionnez l'option verrouillage et cliquez sur OK. Pour les débloquer, maintenez pressées simultanément les flèches vers le haut et le bas.

## Symboles : Affichage du récepteur Contego R900

*Contego*

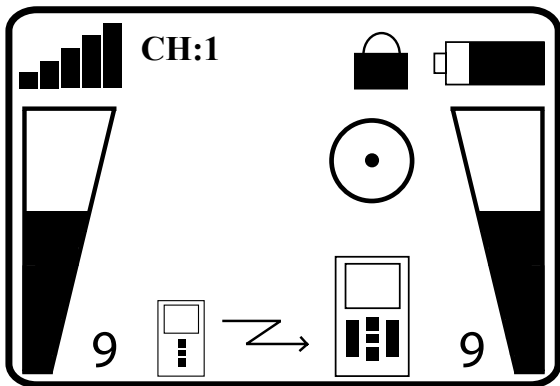

*R900*



### **Puissance du signal**

Indique la puissance du signal entre le récepteur et l'émetteur.



### **État de charge**

Indique la charge restante de la pile.



### **Verrouillage**

L'affichage du cadenas indique que le verrouillage des touches est activé. (Voir page 69)



### **Volume émetteur**

La barre et le chiffre adjacent indiquent le volume sonore de l'émetteur.



### **Volume récepteur**

La barre et le chiffre adjacent indiquent le niveau sonore du récepteur.



### **Mode micro unidirectionnel**

Le mode micro unidirectionnel permet de capter le son en direction d'une zone restreinte.

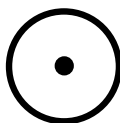

### **Mode omnidirectionnel Mode du microphone**

Le mode omnidirectionnel permet de capter le son dans un périmètre plus vaste.

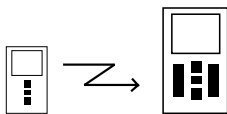

### **Émission**

Indique que la liaison entre le récepteur et l'émetteur est effectuée. Si le récepteur et l'émetteur sont trop proches l'un de l'autre, l'affichage indique « Too close »

### **CH:1 Canal**

Le chiffre indique le canal sur lequel le récepteur est réglé. (Le récepteur et l'émetteur sont réglés sur le même canal afin d'interfonctionner) Si un point d'exclamation « ! » apparaît, c'est que la fréquence choisie est soumise à une demande d'autorisation.

(Comfort Audio ne peut être tenue responsable d'un usage non autorisé d'ondes radioélectriques, y compris, sans s'y limiter : brouillage de communications policières, communications stratégiques, installations militaires, etc.)

## Symboles : Affichage de l'émetteur Contego T900

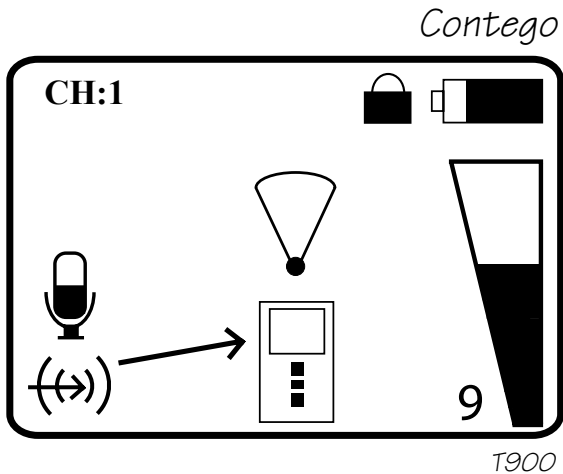

### Canal

Le chiffre indique le canal sur lequel l'émetteur est réglé. Si un point d'exclamation « ! » apparaît, c'est que la fréquence choisie est soumise à une demande d'autorisation.

### CH:1



### Verrouillage

L'affichage du cadenas indique que le verrouillage des touches est activé. (Voir page 69)





### État de charge

Indique la charge restante de la pile.



### Mode micro unidirectionnel

Le mode micro unidirectionnel permet de capter en direction d'une zone restreinte.

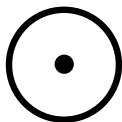

### Mode micro omnidirectionnel

Le mode omnidirectionnel permet de capter le son dans un périmètre plus vaste. Il est l'idéal en cas de réunion ou de repas avec plusieurs personnes.



### Line in / Microphone TV

Cette entrée vous permet d'écouter une source sonore externe, par exemple, un téléviseur ou une chaîne stéréo. Une flèche s'affiche entre le symbole et l'émetteur dès qu'un câble est raccordé.



### Amplification Line in

La barre et le chiffre adjacent indiquent la puissance d'amplification de la source sonore externe.

## **Portée radio et canaux**

Les antennes sont intégrées au récepteur et à l'émetteur. La portée de la radio va jusqu'à 25 mètres. La portée peut néanmoins varier en fonction de l'environnement dans lequel se propage l'onde.

Comme tous les émetteurs radio, le Comfort Contego émet sur des canaux spéciaux. L'utilisation d'un même canal pour deux émetteurs entraîne des perturbations.

D'autres appareils électroniques peuvent aussi perturber les transmissions radio.

Le canal que vous utilisez dans votre pays n'est peut-être pas autorisé à l'étranger. Renseignez-vous donc auprès de votre établissement de soins auditifs pour savoir quels sont les canaux autorisés dans différents pays.

Comfort Audio ne peut être tenue responsable d'un usage non autorisé d'ondes radioélectriques, y compris, sans s'y limiter : brouillage de communications policières, communications stratégiques, installations militaires, etc.

## Collier magnétique

Un collier magnétique raccordé au récepteur permet d'écouter avec un appareil auditif en position T.

Raccordez votre collier magnétique ou votre cordon de rallonge au récepteur :

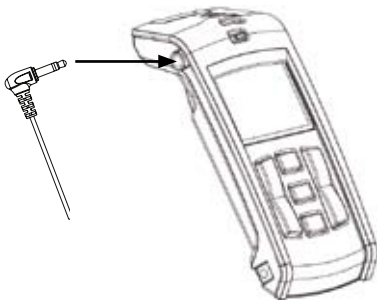

## Casque d'écoute ou oreillettes

Le casque d'écoute et les oreillettes se branchent comme indiqué ci-dessus.

**Il y a risque de blessures si le collier se coince. Tenez le collier magnétique loin des objets qui représentent un danger, par exemple, une machine en mouvement, le volant d'une voiture, les portes d'un ascenseur, etc. N'utilisez pas le collier lors d'activités sportives ou de jeux.**

## Fonctions spéciales

### Ajout d'un ou de plusieurs récepteur(s)

Vous pouvez sans problème utiliser plusieurs récepteurs pour élargir votre écoute. (ex. : lors d'une visite guidée). Pour ajouter un récepteur supplémentaire, allez dans le menu de ce récepteur. Sélectionnez « Couplage ». Allez ensuite dans le menu de l'émetteur, sélectionnez « Couplage » puis appuyez sur OK. « Couplage effectué! » Le nouveau récepteur est alors prêt à capter.

Conseil : - Plusieurs récepteurs peuvent être couplés simultanément.

- Le couplage peut être activé moyennant deux pressions rapides sur la touche de l'émetteur au lieu d'aller dans le menu de celui-ci.

### Devant la télévision

Pour écouter la télévision ou une autre source sonore, utilisez le câblage du son fourni avec l'émetteur. Écoutez ensuite avec le récepteur.

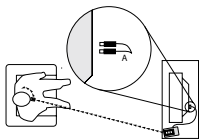

Raccordez le cordon fourni (A) entre le téléviseur et l'émetteur du Contego (T900). (Veillez à ce que l'émetteur soit réglé sur Entrée : Line in)

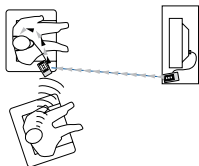

Le microphone intégré au récepteur vous permet également d'écouter les personnes assises avec vous sur un canapé.

## **Recherche de pannes**

### **L'émetteur et le récepteur ne s'allument pas.**

Chargez les deux appareils. N'oubliez pas que vous devez maintenir le bouton ON/OFF pendant 2 secondes pour démarrer le Comfort Contego. Si ça ne fonctionne toujours pas, vérifiez que le chargeur est bien raccordé à une prise électrique. Veuillez communiquer avec votre détaillant pour changer la pile.

### **Mauvaise compréhension vocale**

La distance entre l'émetteur et le récepteur est trop grande.

La distance entre le micro et la personne qui parle peut elle aussi être trop importante.

### **Mauvaise portée et perturbations**

Certains environnements comportant des murs en béton, des poutrelles métalliques ou des tôles peuvent réduire le rayon d'action de l'appareil. Les appareils alentours peuvent aussi créer des perturbations. Pour éliminer les perturbations, changez de canal.

Si vous changez le canal de l'émetteur, assurez-vous que le récepteur est allumé et que la portée entre les deux appareils est suffisante pour permettre la permutation de canaux.

### **N.B. :**

**Si vous portez un appareil auditif : vérifiez que celui-ci fonctionne correctement et qu'il est sur la position T. Veuillez vous assurer que l'émetteur et le récepteur sont bien couplés.**

## Consignes de sécurité importantes

Ces consignes de sécurité doivent être respectées, et il est interdit de tenter de réparer ou de modifier l'équipement sans l'assistance d'un technicien agréé, sinon la garantie limitée sera annulée. Comfort Audio ne peut être tenue responsable de tout dommage découlant d'un usage, d'une réparation ou d'une modification non autorisés.

- 1) Lisez ces instructions
- 2) Conservez les présentes instructions
- 3) Observez tous les avertissements
- 4) Respectez toutes les instructions
- 5) N'utilisez pas les appareils près de l'eau.
- 6) N'utilisez qu'un chiffon sec pour le nettoyage.
- 7) Installez conformément aux directives du fabricant.
- 8) N'utilisez pas ou n'installez pas les appareils près d'une source de chaleur tel un radiateur, four, ou tout autre appareil (y compris un amplificateur) dégageant de la chaleur.
- 9) Protégez le cordon d'alimentation afin qu'il ne se fasse pas écraser, en particulier à hauteur de la fiche, de la prise de courant, et à l'endroit où il sort de l'appareil.
- 10) N'utilisez que les accessoires/pièces de rechange du fabricant.
- 11) Débranchez cet appareil en cas d'orage électrique ou lorsqu'il n'est pas utilisé pendant une longue période.
- 12) Pour toute réparation, consultez le personnel qualifié.  
Une réparation est requise lorsque l'appareil a été endommagé, par exemple, le cordon d'alimentation ou la fiche, lorsque du liquide a été renversé ou qu'un objet est tombé sur l'appareil, lorsque l'appareil a été exposé à la pluie ou à l'humidité, lorsqu'il ne fonctionne pas normalement, ou lorsqu'il a été échappé.

**Les poids, dimensions, capacités, cotes de rendement et autres données mentionnés dans les brochures, circulaires, publicités, listes de prix et feuilles d'instructions de Comfort Audio ne sont fournis qu'à titre informatif. Ils ne sont qu'approximatifs et n'engagent aucunement Comfort Audio.**

## Maintenance et garantie

Comfort Audio AB offre une garantie complète de 2 ans à compter de la date de livraison. Elle couvre tous les vices de fabrication et de matériel. Les casques d'écoute, oreillettes et câbles sont garantis pour une utilisation normale pendant une période de trente jours à compter de la date d'achat.

## Accessoires et pièces de rechange

Vous pouvez commander des pièces, veuillez communiquer avec votre détaillant pour tous renseignements. Veuillez communiquer avec votre détaillant pour tout renseignement supplémentaire. N.B. La pile du Comfort Contego dure jusqu'à cinq ans avec usage normal. La capacité de la pile diminue petit à petit à force de la charger et de la décharger. Lorsqu'il sera temps de changer la pile, veuillez faire parvenir l'émetteur ainsi que le récepteur chez un détaillant ou chez un centre Comfort Audio.

## Fiche technique

<b>Type d'émetteur</b>	Modulation numérique, avec cryptage
<b>Portée</b>	- 30 m
<b>Dimensions</b>	22 x 45 x 98 mm
<b>Poids</b>	60 g
<b>Plage de fréquences</b>	904 - 926 MHz
<b>Nombre de canaux</b>	38
<b>Antenne</b>	Intégrée
<b>Autonomie</b>	- 16 heures
<b>Batterie</b>	Li-Ion rechargeable
<b>Temps de chargement</b>	4 heures
<b>Microphones</b>	Intégrés, unidirectionnel et omnidirectionnel
<b>Line in</b>	Prise auxiliaire (pour microphone et téléviseur)

Producteur: Comfort Audio AB  
Box 154 SE-301 05 Halmstad, Suède  
[www.comfortaudio.com](http://www.comfortaudio.com)

Manufactured by:



Comfort Audio AB, Box 154, SE-301 05 Halmstad, Sweden  
Tel +46 35 - 15 23 00 Fax +46 35 - 15 23 23  
[usa@comfortaudio.com](mailto:usa@comfortaudio.com) [www.comfortaudio.us](http://www.comfortaudio.us)